



## 關於警告

 警告：「警告」表示有可能會導致財產損失、人身傷害甚至死亡。

# Dell™ Latitude™ E6400

## 安裝與功能資訊

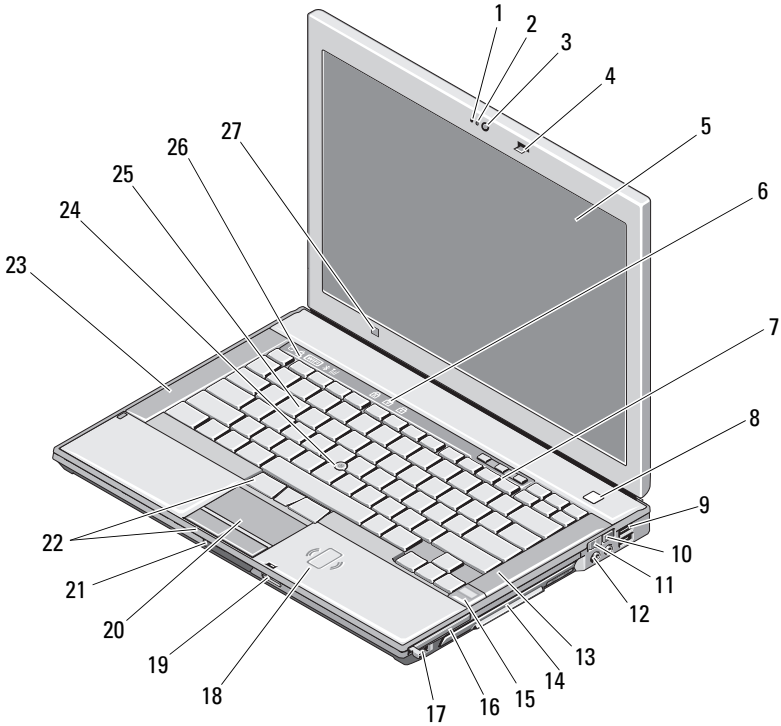

- 1 麥克風 (選配)
- 3 攝影機 (選配)
- 5 顯示幕

- 2 閃光燈 (選配)
- 4 顯示幕門鎖
- 6 鍵盤狀態指示燈

2008 年 9 月



OC013CA02

- |    |                  |    |                      |
|----|------------------|----|----------------------|
| 7  | 音量控制按鈕           | 8  | 電源按鈕                 |
| 9  | USB 連接器 (2)      | 10 | Wi-Fi Catcher™ 網路定位器 |
| 11 | 無線開關             | 12 | 音效連接器 (2)            |
| 13 | 右喇叭              | 14 | 媒體凹槽 (包括光碟機)         |
| 15 | 指紋掃描器 (選配)       | 16 | PC 卡插槽               |
| 17 | IEEE 1394a 連接器   | 18 | 非接觸式智慧卡讀卡機           |
| 19 | 安全數位 (SD) 記憶卡讀卡機 | 20 | 觸控墊                  |
| 21 | 顯示幕釋放門鎖          | 22 | 觸控墊按鈕/觸控桿按鈕          |
| 23 | 左喇叭              | 24 | 觸控桿                  |
| 25 | 鍵盤               | 26 | 裝置狀態指示燈              |
| 27 | 環境光線感應器          |    |                      |

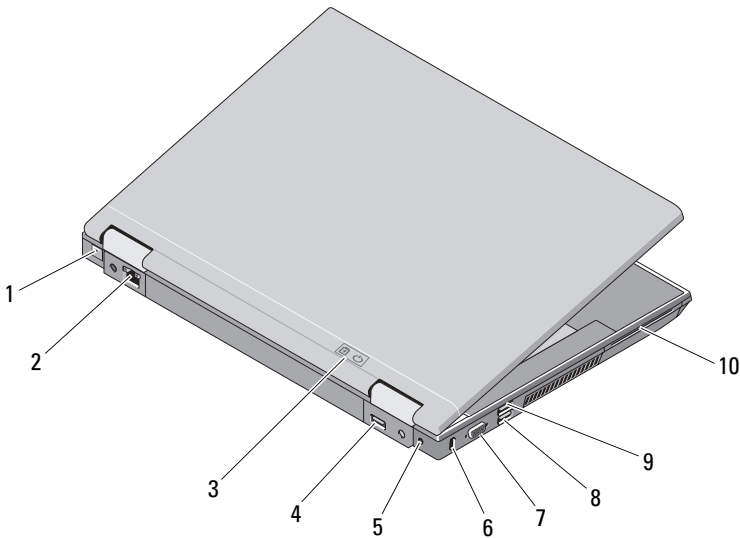



- |   |                    |    |                 |
|---|--------------------|----|-----------------|
| 1 | RJ-11 數據機連接器 (選配)  | 2  | RJ-45 網路連接器     |
| 3 | 電池指示燈/電源指示燈        | 4  | 多模式 DisplayPort |
| 5 | 交流電變壓器             | 6  | 安全纜線插槽          |
| 7 | 影像連接器              | 8  | eSATA/USB 連接器   |
| 9 | USB PowerShare 連接器 | 10 | 智慧卡讀卡機          |

-  **警告：**請勿將物品推入或阻塞通風口，或使灰塵積聚在通風口處。請勿將執行中的 Dell™ 電腦收放於空氣不流通的環境 (例如關上的公事包) 中。限制空氣流通可能會損壞電腦或造成火災。電腦在變熱時會開啓風扇。風扇會發出噪音，這是正常現象，不表示風扇或電腦有問題。

## 快速安裝

-  **警告：**開始執行本章節中的任何程序之前，請閱讀電腦隨附的安全資訊。如需其他最佳實務資訊，請參閱 [www.dell.com/regulatory\\_compliance](http://www.dell.com/regulatory_compliance)。

-  **警告：**交流電變壓器可配合世界各地的電源插座使用。但是，各個國家/地區的電源連接器和電源板不盡相同。使用不相容的纜線或將纜線不正確地連接至電源板或電源插座可能會造成火災或設備損壞。

-  **警告：**將交流電變壓器纜線從電腦上拔下時，請握住連接器，而不要拉扯纜線，並輕輕將它平穩拔出以免損壞纜線。當您在纏繞交流電變壓器的纜線時，請務必順著交流電變壓器上連接器的角度操作，以免損壞纜線。

 **註：**某些裝置並未隨附而需另外訂購。

 **註：**建議您在安裝任何插卡或連接電腦與連線裝置或其他外接式裝置 (如印表機) 之前，至少先開啓和關閉電腦一次。

- 1 請將交流電變壓器連接至電腦的交流電變壓器連接器與電源插座。

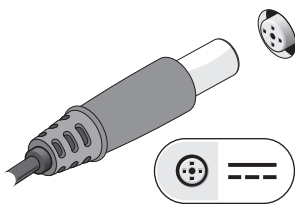

- 2 連接網路纜線。

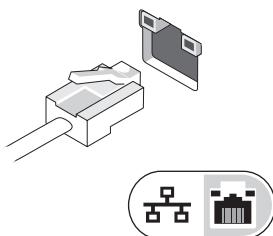

- 3** 連接 USB 裝置，例如滑鼠或鍵盤。

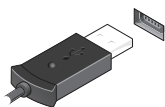

- 4** 連接 IEEE 1394 裝置，例如 DVD 播放機。

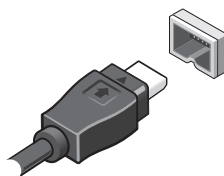

- 5** 開啓電腦顯示器，然後按下電腦的電源按鈕。



# 規格



**註：**提供的項目可能會因國家/地區而異。若要獲得有關電腦組態的更多資訊，請按一下 **開始** → **說明及支援**，然後選擇選項以檢視有關電腦的資訊。

---

## 影像

---

**註：**您的 Dell™ 電腦具有內建影像和獨立影像兩種選擇。

影像類型：	內建和獨立影像 (位於主機板上)，硬體加速
資料匯流排	內建影像或 PCI-Express x16 影像
影像控制器	內建影像：Intel® GMA 4500 MHD 獨立影像：nVIDIA Quadro NVS 160M
影像記憶體	內建影像： 最高支援 1 GB (透過配備 2 GB 或容量更大的系統記憶體—Microsoft® Windows® XP) 最高支援 1.7 GB (透過配備 4 GB 或容量更大的系統記憶體—Windows Vista®) 獨立影像：256 MB 專用記憶體

---

## 電池

---

類型	12 芯 「智慧型」 鋰離子 稜形片電池 (84 Whr) 9 芯 「智慧型」 鋰離子電池 (85 Whr) 6 芯 「智慧型」 鋰離子電池 (56 Whr) 4 芯 「智慧型」 鋰離子電池 (35 Whr)
----	---

尺寸：

4 芯和 6 芯鋰離子電池：

厚度	206 公釐 (8.11 英吋)
高度	19.8 公釐 (0.78 英吋)

9 芯鋰離子電池：

厚度	208 公釐 (8.67 英吋)
高度	22.3 公釐 (0.88 英吋)

---

**電池 (續)**

---

12 芯鋰離子片型電池：

厚度	14.48 公釐
高度	217.24 公釐
重量	0.24 公斤 (0.53 磅) (4 芯)
	0.33 公斤 (0.73 磅) (6 芯)
	0.51 公斤 (1.12 磅) (9 芯)
	0.85 公斤 (1.87 磅) 12 芯片型電池

電壓：

4 芯電池	14.8 VDC
6 芯和 9 芯電池	11.1 VDC
12 芯電池	14.8 VDC

溫度範圍：

作業時	0° 至 40°C (32° 至 104°F)
存放時	-10° 至 65°C (14° 至 149°F)

鎳幣式電池 CR-2032

---

**交流電變壓器**

---

輸入電壓	100—240 VAC
輸入電流 (最大)	1.5 A
輸入頻率	50—60 Hz

溫度範圍：

作業時	0° 至 35°C (32° 至 95°F)
存放時	-40° 至 65°C (-40° 至 149°F)

PA-12 65 W 旅行用交流電變壓器：

輸出電壓	19.5 V DC
輸出電流	3.34 A
高度	15 公釐 (0.6 英吋)
寬度	66 公釐 (2.6 英吋)
厚度	127 公釐 (5.0 英吋)
重量	0.29 公斤 (0.64 磅)

---

**交流電變壓器 (續)**

---

PA-10 90 W D 系列交流電變壓器：

輸出電壓	19.5 V DC
輸出電流	4.62 A
高度	32 公釐 (1.3 英吋)
寬度	60 公釐 (2.4 英吋)
厚度	140 公釐 (5.5 英吋)
重量	0.425 公斤 (0.9 磅)

PA-3E 90 E 系列交流電變壓器：

輸出電壓	19.5 V DC
輸出電流	4.62 A
高度	15 公釐 (0.6 英吋)
寬度	70 公釐 (2.8 英吋)
長度	147 公釐 (5.8 英吋)
重量	0.345 公斤 (0.76 磅)

---

本文件中的資訊如有更改，恕不另行通知。  
© 2008 Dell Inc. 版權所有，翻印必究。中國印製。以再造紙印製。

未經 Dell Inc. 的書面許可，嚴格禁止以任何形式複製這些內容。

本文中使用的商標：*Dell*、*Latitude*、*Wi-Fi Catcher* 和 *DELL* 徽標是 Dell Inc. 的商標；*Intel* 是 Intel Corporation 在美國及其他國家/地區的註冊商標；*Microsoft*、*Windows* 和 *Windows Vista* 是 Microsoft Corporation 在美國和/或其他國家/地區的商標或註冊商標。

本說明文件中使用的其他商標及商品名稱，係指擁有這些商標及商品名稱的公司或其製造的產品。Dell Inc. 對本公司之外的商標和產品名稱不擁有任何專有權益。